

**ПАСПОРТ ИЗДЕЛИЯ
ДЛЯ ИНЖЕНЕРНОЙ СИСТЕМЫ
GROSSMAN**

- ИНСТАЛЛЯЦИЯ ДЛЯ ПОДВЕСНОГО
ИМПУЛЬСНОГО УНИТАЗА

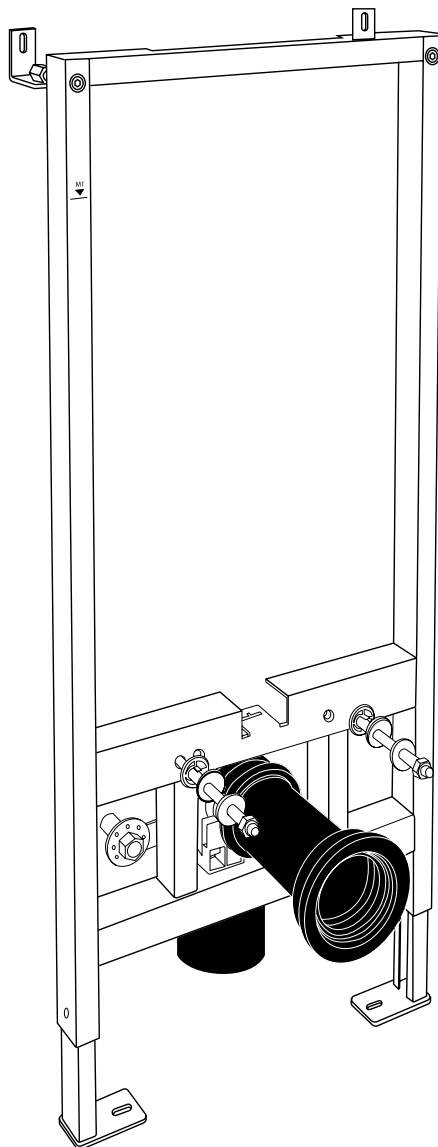

ПАСПОРТ ИЗДЕЛИЯ

Система инсталляции для подвесного ИМПУЛЬСНОГО унитаза

Уважаемый покупатель!

Благодарим Вас за выбор продукции торговой марки GROSSMAN. Наша продукция изготавливается из высококачественных материалов и прослужит Вам не менее 10 лет при соблюдении правил установки и эксплуатации изделия. Продукция торговой марки GROSSMAN проходит тщательный контроль на всех этапах производства и имеет все необходимые сертификаты.

Пожалуйста, перед установкой и использованием приобретенного Вами изделия ознакомьтесь с инструкцией по его установке и эксплуатации.

Все компоненты сантехнической и дренажной системы предназначены только для установки в составе системы.

Дренажные системы предназначены для использования во внутренних бытовых системах канализации для отведения сточных вод от санитарно-технических приборов.

Проектирование и монтаж дренажных систем должен производиться согласно:

- СНиП 2.04.01-85 «Внутренний водопровод и канализация зданий»;
- СП 40-102-2000 «Свод правил по проектированию и монтажу трубопроводных систем водоснабжения и канализации из полимерных материалов. Общие требования»

При подборе компонентов дренажной системы следует соблюдать соответствие её производительности водопроводящего оборудования. Монтаж и подключение дренажной системы должны производиться специализированными организациями. При монтаже необходимо следовать инструкциям, прилагаемым к изделию.

ПЕРЕД УСТАНОВКОЙ

До монтажа изделия, его необходимо хранить в неповрежденной заводской упаковке, в сухом и проветриваемом помещении на расстоянии не менее 1 метра от отопительных приборов с предохранением от попадания на изделие солнечных лучей. В случае заблаговременного вскрытия заводской упаковки необходимо повторно надежно упаковать все элементы изделия иными средствами упаковки таким образом, чтобы исключить их загрязнение или повреждение.

Запрещается ставить на изделие (в т.ч. в упаковке) любые предметы. Изделие подвержено механическим повреждениям.

Установка должна производиться только квалифицированными специалистами-сантехниками. Соблюдайте пошагово указания по монтажу для исключения неточностей и погрешностей, также возможных поломок системы.

Убедитесь в отсутствии токоведущих и водопроводных частей в месте сверления стены.

Перед установкой, проверьте соответствие комплектности изделия, убедитесь, что изделие не имеет дефектов, возникших при транспортировке. После монтажа претензии по дефектам, полученным при транспортировке, поврежденным поверхностям и отсутствию комплектующих не принимаются.

До начала установки необходимо убедиться в полном и качественном выполнении всех подготовительных (предустановочных) работ, касающихся подвода воды, работоспособности системы канализации и т.д. При наличии любых защитных пленок и иных элементов упаковки удалите их с изделия до начала установки. При установке следуйте мерам предосторожности, обычно предпринимаемым при выполнении сантехнических и механико-сборочных работ.

Рекомендуется перед покупкой подвесного унитаза убедиться в том, что межосевое расстояние между отверстиями крепления чаши равно 180 мм или 230 мм.

В целях гигиены и предотвращения попадания влаги под керамику рекомендуется применять герметик. Вспомогательные материалы, силикон, герметик, крепежные элементы, подвод к канализации, монтажные инструменты. (Вспомогательные материалы приобретаются отдельно).

Требование к системе водоснабжения

1. Рекомендуется установка фильтра механической очистки с размером ячейки не более 100мкм.
2. Давление в системе водоснабжения не более 6 бар.
3. Соответствие качества воды ГОСТ 351232-98.

ТЕХНИЧЕСКИЕ ПАРАМЕТРЫ

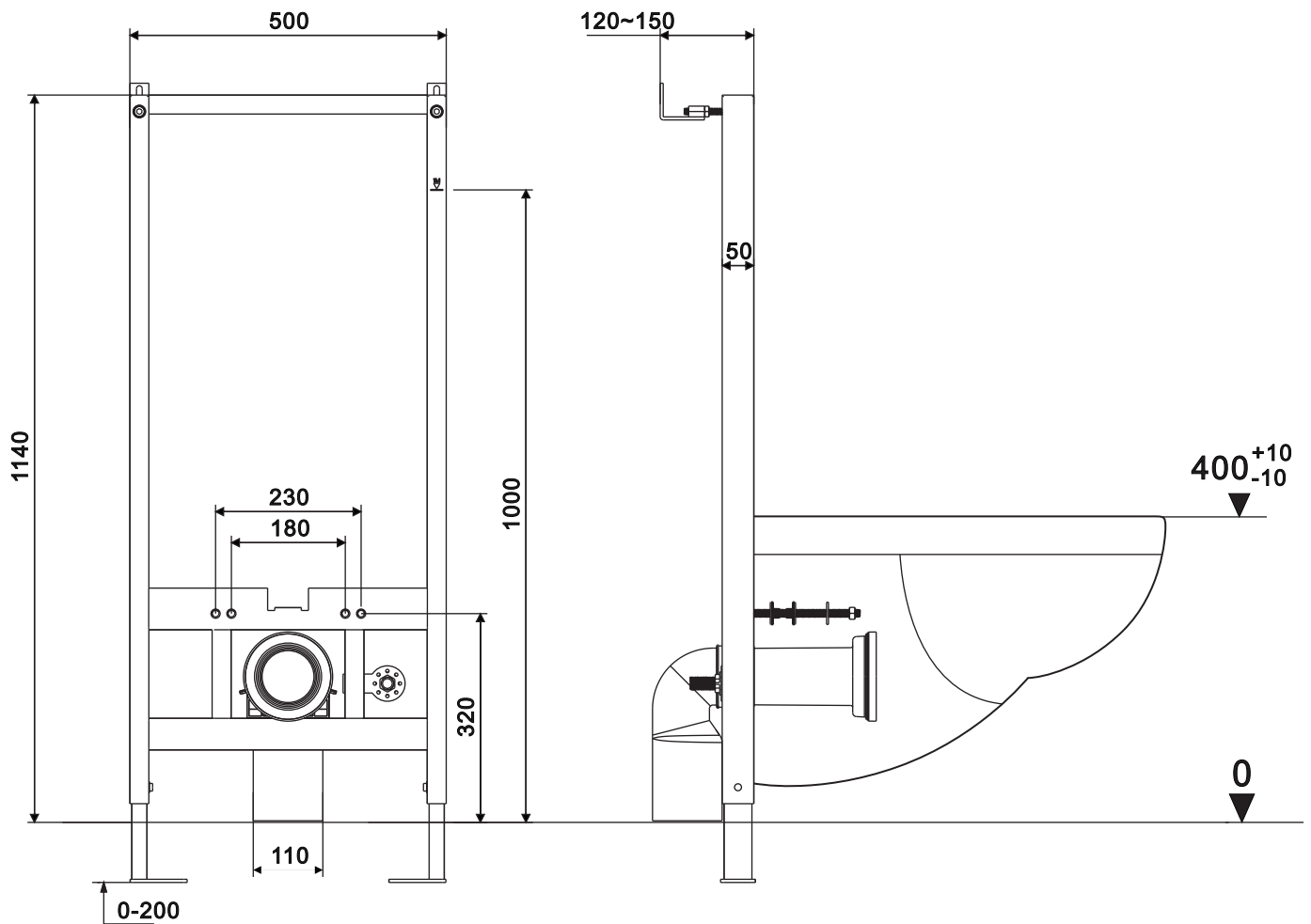

Размеры на схемах указаны в миллиметрах.

Примечание: Инсталляция может быть установлена в стену толщиной 135 мм.

КОМПЛЕКТНОСТЬ

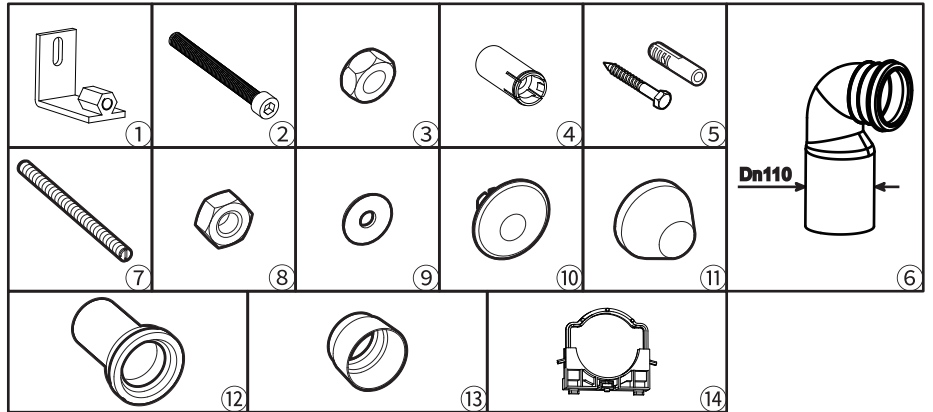
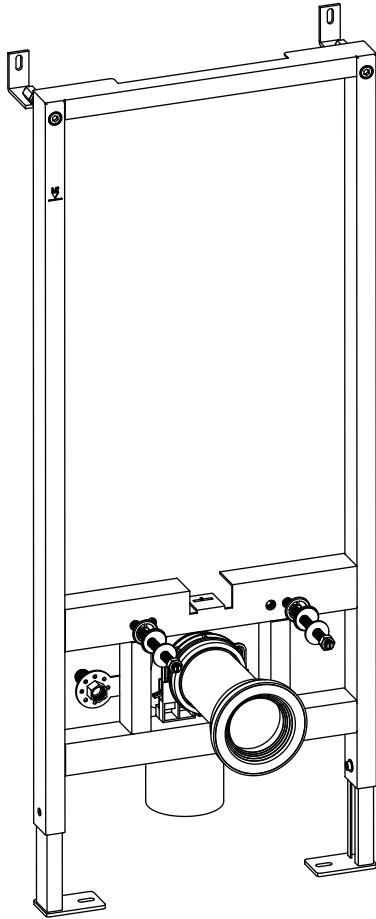

№ предмета	Описание	Количество
①	Аксессуары для быстрого монтажа металлической рамы инсталляции	2
②		2
③		2
④		2
⑤		Крепежные винты рамы
⑥	Сливное колено DN 110	1
⑦	Комплект для подключения унитаза	2
⑧		2
⑨		2
⑩		4
⑪		2
⑫	Соединительная труба DN 90	1
⑬	Защитный кожух соединительной трубы	1
⑭	Соединительный кронштейн	1

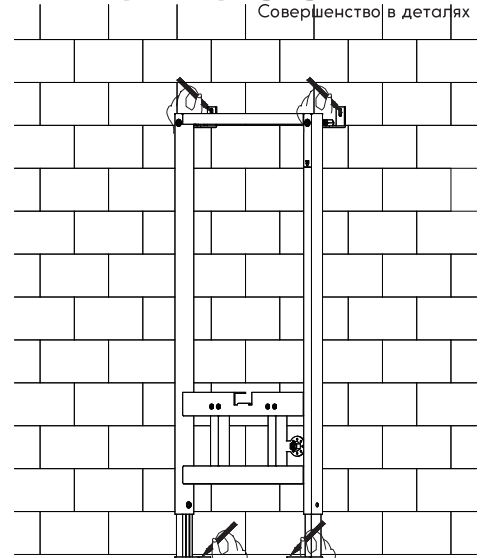
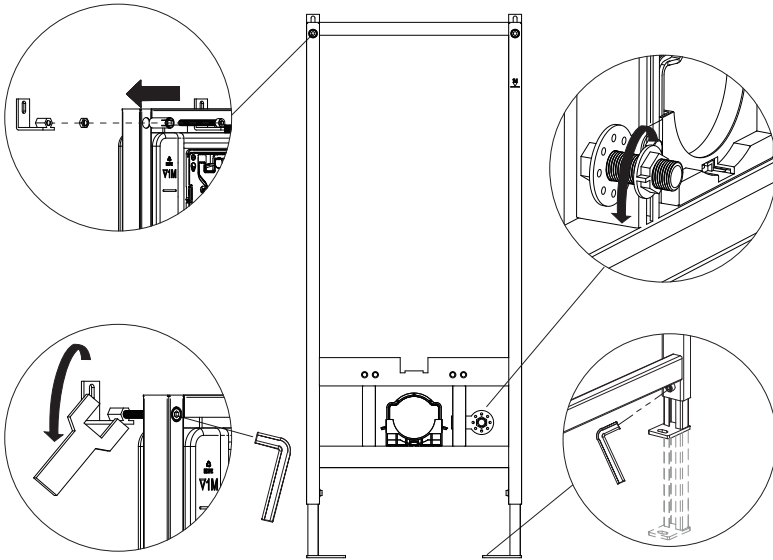

1 Вывернуть по вертикали и горизонтали, сделать разметку под отверстия крепления рамы инсталляции к полу 2

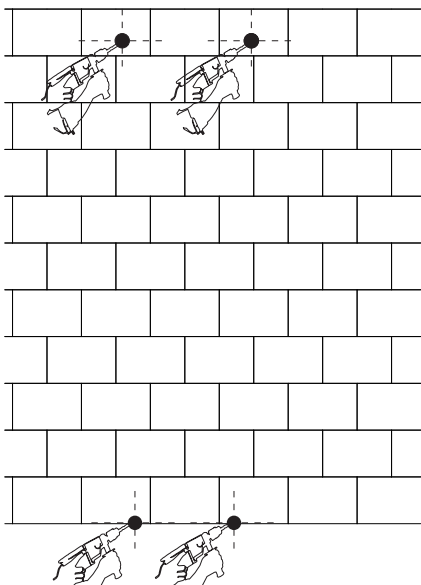

3 Сделать отверстие D=10mm глубиной 50mm

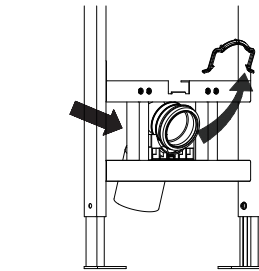

4 Снимите соединительный кронштейн (14)

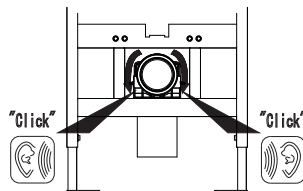

5 Установите сливное колено (6) и закрепите

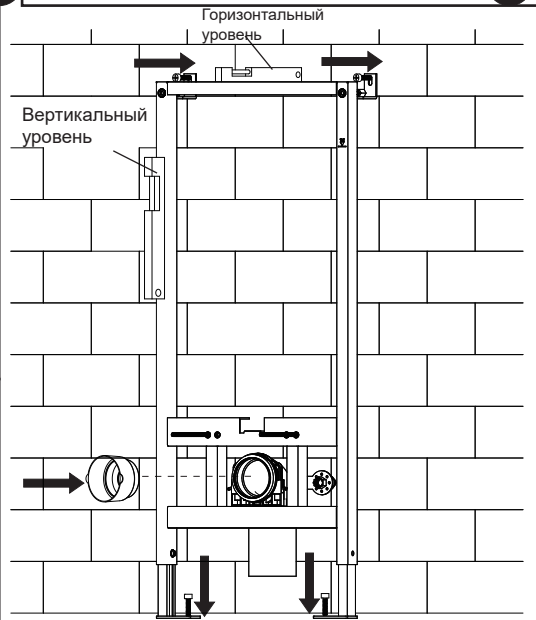

6 Зафиксировать раму инсталляции к полу и стене

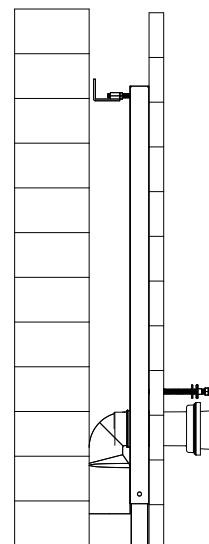
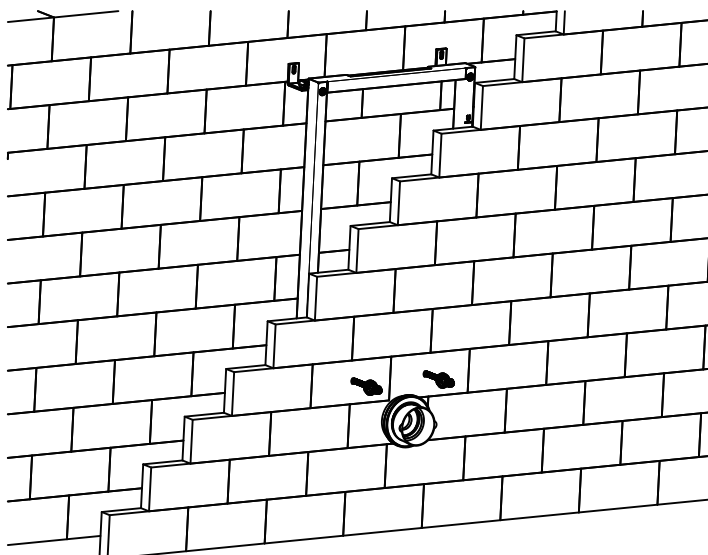

МОНТАЖ И УСТАНОВКА ИМПУЛЬСНОГО УНИТАЗА



Полностью вставьте фановую трубу унитаза в сливное колено канализации **1**



Отметьте линию на трубе, согласно рисунку **2**



Нанесите смазку на резиновые части фановой трубы и вставьте их в отверстие унитаза **3**



Отметьте линию на трубе согласно рисунку **4**



L1 - расстояние между двумя линиями фановой трубы **5**



Отрезать трубу по линии разметки согласно рисунку и с напуском: $L1 + 3\text{ мм}$ **6**

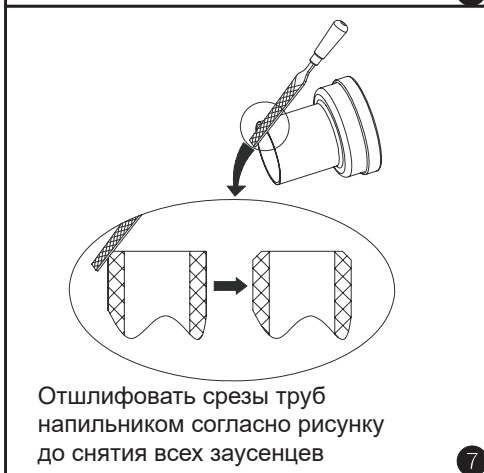

Отшлифовать срезы труб напильником согласно рисунку до снятия всех заусенцев **7**



Смажьте сливную и выпускную трубы. Вставьте их в монтажные отверстия инсталляции **8**



Отрегулируйте длину (L) болта подвеса унитаза из расчета: $L = d + 20\text{ мм}$ **9**



Установите фановую трубу в фановую трубу **10**



Установите унитаз **11**



Установите на болтах шайбы и гайки, а также декоративные колпачки **12**

ГАРАНТИЙНЫЕ ОБЯЗАТЕЛЬСТВА

1. Срок гарантии на компоненты сантехнической системы с даты продажи:

- Металлоконструкции, бачки, трубопроводная арматура – 10 лет;
- Прокладки, манжеты и мембраны из резины – 1 месяц.

2. Гарантия распространяется на:

- Сохранность внешнего вида видимых частей при соблюдении условий эксплуатации и ухода;
- Работоспособность системы;
- Качество деталей и материалов

3. Гарантия не распространяется на:

- Отдельные компоненты системы, установленные отдельно от системы;
- Дефекты, возникшие в результате механических повреждений компонентов системы, возникшие в результате механических повреждений компонентов системы, неправильной установки, технического обслуживания или ремонта;
- Дефекты возникшие в следствии превышения давления в системе водоснабжения, а также несоответствия качества воды ГОСТ 351232-98;
- Дефекты, возникшие в следствии естественного износа, а также применения моющих средств, содержащих кислоту, щелочь, хлор и другие химически активные вещества.
- Наличие неисправностей, возникших вследствие неквалифицированного ремонта, нарушения правил установки, эксплуатации, хранения, транспортировки, действиями третьих лиц и непреодолимой силы;

Изготовитель гарантирует работоспособность изделия, а также возможность использования в соответствии с его назначением в течение гарантийного срока.

Продавец	
Дата продажи	
Модель, артикул	
Подпись и печать продавца	
ФИО покупателя	
Претензий по комплектности и внешнему виду (подпись покупателя)	
С условиями гарантии ознакомлен (подпись покупателя)	

ПО ВОПРОСАМ МОНТАЖА И СЕРВИСНОГО ОБСЛУЖИВАНИЯ ОБРАЩАТЬСЯ В ОФИЦИАЛЬНЫЙ УПОЛНОМОЧЕННЫЙ СЕРВИСНЫЙ ЦЕНТР:

Москва +7 (495) 940-95-89, e-mail: 9409589@mail.ru;
Санкт-Петербург +7 (911) 925-54-31;
Казань +7 (905) 020-69-43;
Волгоград +7 (905) 333-52-30;
Новосибирск +7 (913) 741-82-65;
Челябинск +7 (951) 440-90-09;
Екатеринбург +7 (343) 227-53-36;
Тюмень +7(343)227-53-36