

Гарантийный талон сервисного обслуживания №  
Гарантийный талон действителен при заполнении всех его граф

Модель \_\_\_\_\_

Гарантийный срок обслуживания 5 лет.

Заводской (серийный) номер \_\_\_\_\_

Дата продажи “ \_\_\_\_ ” \_\_\_\_\_ 201 года.

Продавец (адрес, телефон)

\_\_\_\_\_

М.П. торговой организации

С условиями гарантийных обязательств ознакомлен.  
Претензий по качеству, внешнему виду и комплектности  
оборудования не имею.

Ф.И.О. покупателя полностью

\_\_\_\_\_

Установку, подключение оборудования произвел:\*  
Ф.И.О. установщика (\*По отдельному соглашению, услуга платная.)

\_\_\_\_\_

Дата установки “ \_\_\_\_ ” \_\_\_\_\_ 201 года.

**Представительство в России:**  
Г. Москва Варшавское шоссе 125,  
тел. +7(495) 777-06-13

*Castalia™*

## Инструкция по установке и эксплуатации чугунной ванны.

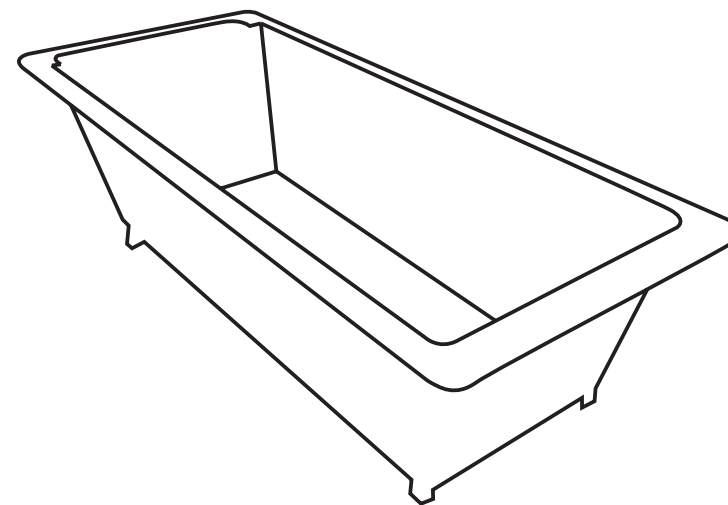

Гарантийный талон

1. Правила пользования-----2 стр.
2. Меры предосторожности и безопасности -----3 стр.
3. Меры предосторожности при строительстве -----4 стр.
4. Основы строительства -----4 стр.
5. Установка дренажной арматуры -----5 стр.
6. Кладка кафеля -----5-7 стр.
7. Гарантийный талон-----8 стр.

### Правила пользования.

При транспортировке не ронять.

Беречь от ударов, воздействия кислот и щелочей, абразивных веществ и материалов.

При монтаже ножки регулировать до полной устойчивости ванны.

Имеет грязеотталкивающую поверхность.

Применять только мягкую щетку.

После использования ополоснуть теплой водой и вытереть насухо мягкой тряпкой.

Применяется передовая технология производства.

Ванны «ТІМО» соответствуют мировым стандартам качества.

Срок гарантии 5 лет.

Производитель оставляет за собой право вносить изменения по улучшению данной продукции без уведомления покупателя.

### С юбкой.

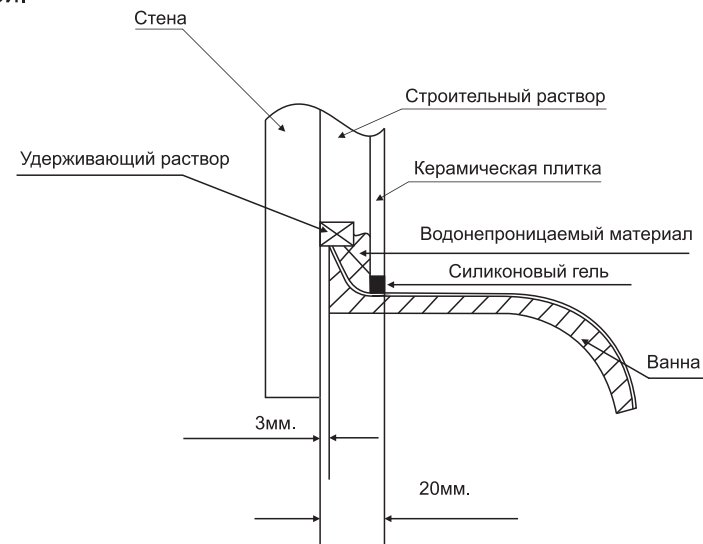

### В нижней части юбки (см.рисунок ниже)

Поместите блокирующий материал на внутренней стороне нижней части юбки.(Как подробно изложено в рисунок А)

Необходимый разрыв между нижней частью юбки и пола — 3 мм. заполнить зазор путем сжатия материала. Это предотвратит ржавчину ванны вызванные утечкой воды в нижний фартук ванной. Обратите внимание: для корректной установки, ванна ОПРАВЫ не должен прийти в непосредственный контакт со стеной, чтобы избежать передачи шума и вибрации, а также возможность трещины в эмали.)

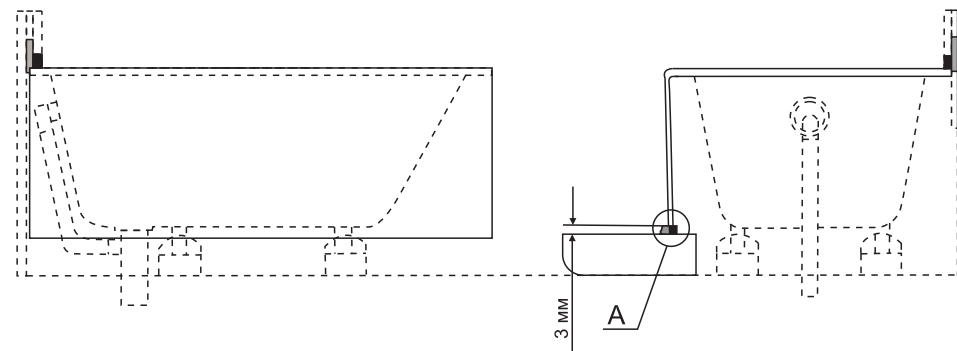

### Юбка ванной.

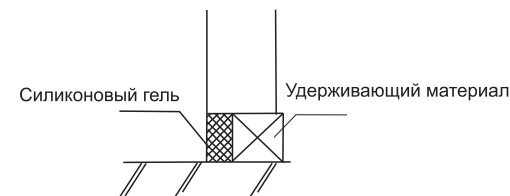

Деталь А

## Без юбки (см. рисунок ниже)

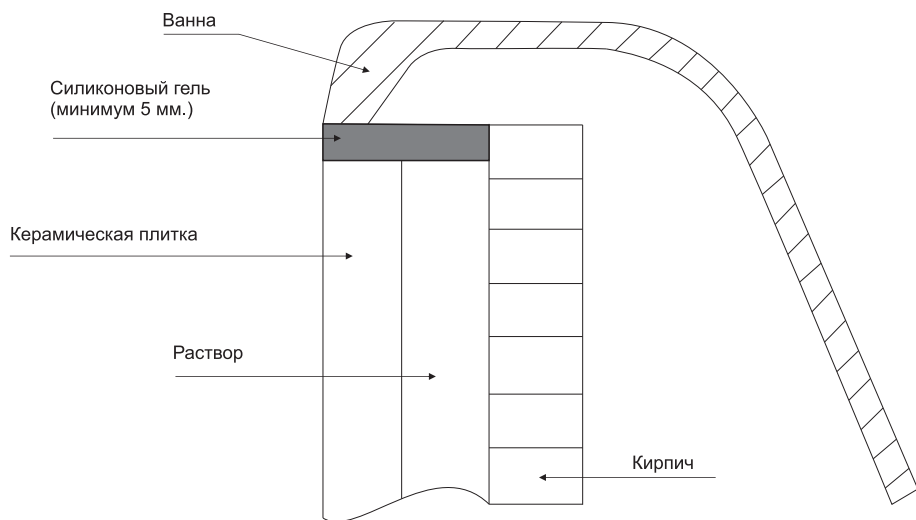
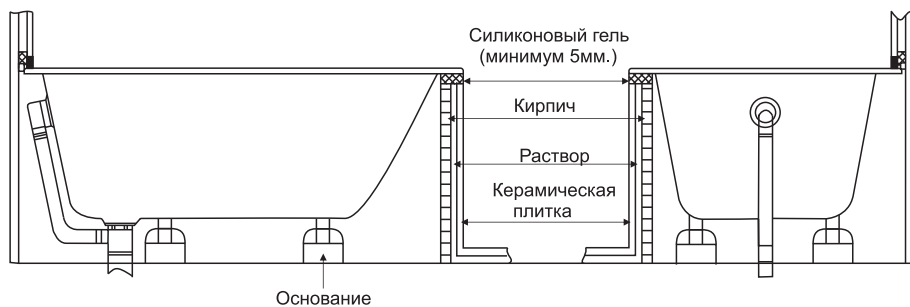

1. Кладка кирпича в нижней части юбки.
2. Уплотнение зазора между керамической плиткой и ванной регулируется путем сжатия материала.





## Меры безопасности

Для обеспечения безопасности соблюдайте инструкции данной книги











Во избежание личной травмы и повреждения имущества отображаются следующие предупреждения:

Знак	Смысл
 Предупреждение	Игнорирование этого символа может привести к серьезным травмам и смерти.
 Обратите внимание	Игнорирование этого символа может привести к травме и порчи имущества.

Знак	Смысл
 Запрещено	
 Обязательные действия	

Пожалуйста, будьте внимательны.



 Предупреждение	
	Действие должно быть выполнено согласно инструкции. 
	Не роняйте твердые предметы в ванну, это может вызвать трещины и утечки воды.
	Не наступайте на ванну во время работы, это может привести к травме в следствии скольжения.
	Придерживайтесь последовательности строительства, согласно инструкции.
	После распаковки ванны, избавьтесь от лишнего мусора. 
	Не допускать попадания на эмаль ванны цемента и других химических средств.
	Не выполняйте работы при открытых кранах подачи воды.

## 2. Меры предосторожности при строительстве.

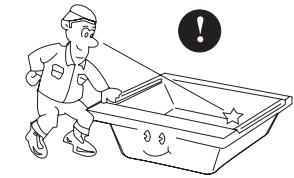

Перед установкой внимательно осмотрите ванну.



Не вставляйте на ванну ногами.

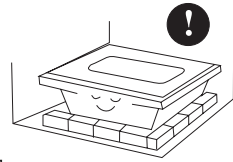

По уровню выстроите черновой пол.

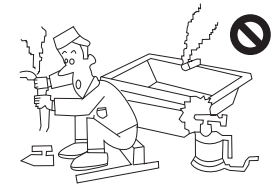

Не используйте огонь, в том числе зажженные сигареты или другие источники высоких температур рядом с ванной.

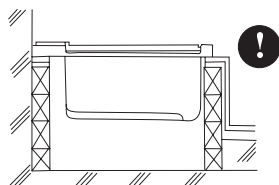

До завершения установки ванны не разбирайте леса.

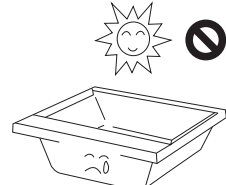

Не оставляйте ванну на длительный срок под палящем солнцем.

## 3. Установка дренажной арматуры.

При транспортировке ванны не держите дренажные системы возле твердых предметов, это может вызвать нарушение герметичности и в следствии чего протечки воды.

1. Все дренажные штуцеры должны быть установлены на ванну согласно инструкции их инсталляции, утечка воды в местах соединений не допускается.
2. Обратитесь к инструкции по установке дренажных систем. Прилагается вместе с дренажной системой.

## 4. Кладка кафеля.

1. Установите новую ванну на одном уровне с горизонтом для обеспечения горизонтального монтажа.
2. С помощью уровня выровнять ванну по горизонтали и вертикали.
3. Высота установки ванны исходит из размеров дренажной системы. Регулируется с помощью дополнительного подглядывания кирпичика и цемента.
4. Раствор не должен касаться ванны
5. От стены до края ванны должно быть зазор 3мм.

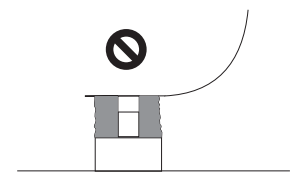
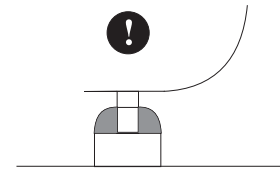
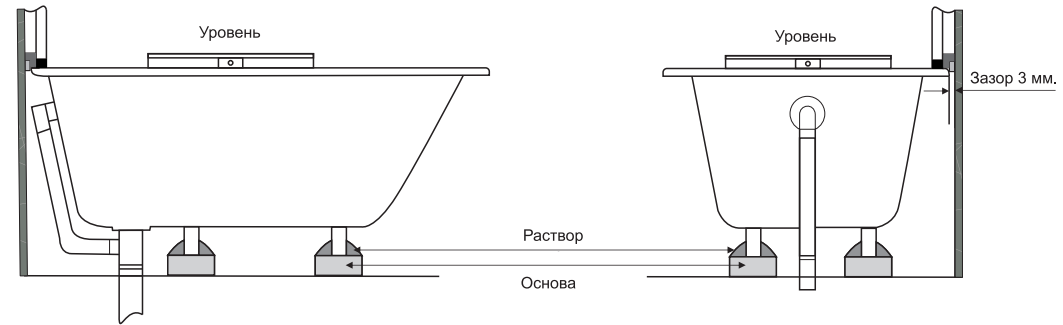

После того, как установили ванну, приступаем к кладке кафеля.

Цокольная юбка (см. рисунок ниже)

1. Заполните зазор между краем ванны и стеной раствором для удерживания плитки.
2. Наклеить керамические плитки на поверхности 20мм. от стены.
3. По нижнему краю плитка должна быть наклеена с зазором 5мм. до ванны.

