

Руководство по использованию контроллера 300 (образец 2023 года)

Пожалуйста, внимательно прочтите данное руководство, прежде чем пользоваться изделием. Сохраните данное руководство до конца использования изделий.

1. Характеристики продукта:

- благодаря высококлассному микропроцессорному управлению и схеме защиты от помех изделие обладает высокой надежностью.
 - управление осуществляется с помощью индукционных кнопок и динамического светодиодного дисплея.
 - высококачественный Hi-Fi FM. USB-разъем. Функция MP3.
 - входной интерфейс AUX.
 - вызов по Bluetooth с мобильного телефона.
 - музыкальный плеер Bluetooth для мобильного телефона.
 - продуманный и лаконичный дизайн, строгий выбор материалов.
- Изделие преобразует высокое напряжение в напряжение 12В, что гарантирует безопасное использование.
- функция сигнала тревоги по телефону или на сайте.

2. Параметры техники:

1. Напряжение: переменный ток 190В-240В, 50 Гц;
2. Мощность парогенератора: 3 кВт;
3. Интенсивность сопротивления напряжению: 1500В/мин\$
4. Ток утечки: $\leq 0,25$ мА;
5. Нагрузка освещения: DC12V 10 Вт;
6. Нагрузка вентилятора: DC12V 5 Вт;
7. Нагрузка MP3 проигрывателя: 15 Вт;
8. Частота диапазона: FM 88-108 МГц;
9. Музыкальный формат интерфейса USB: формат MP3;
10. Сопротивление, соединяющее землю: $\leq 0,1$ Ом.

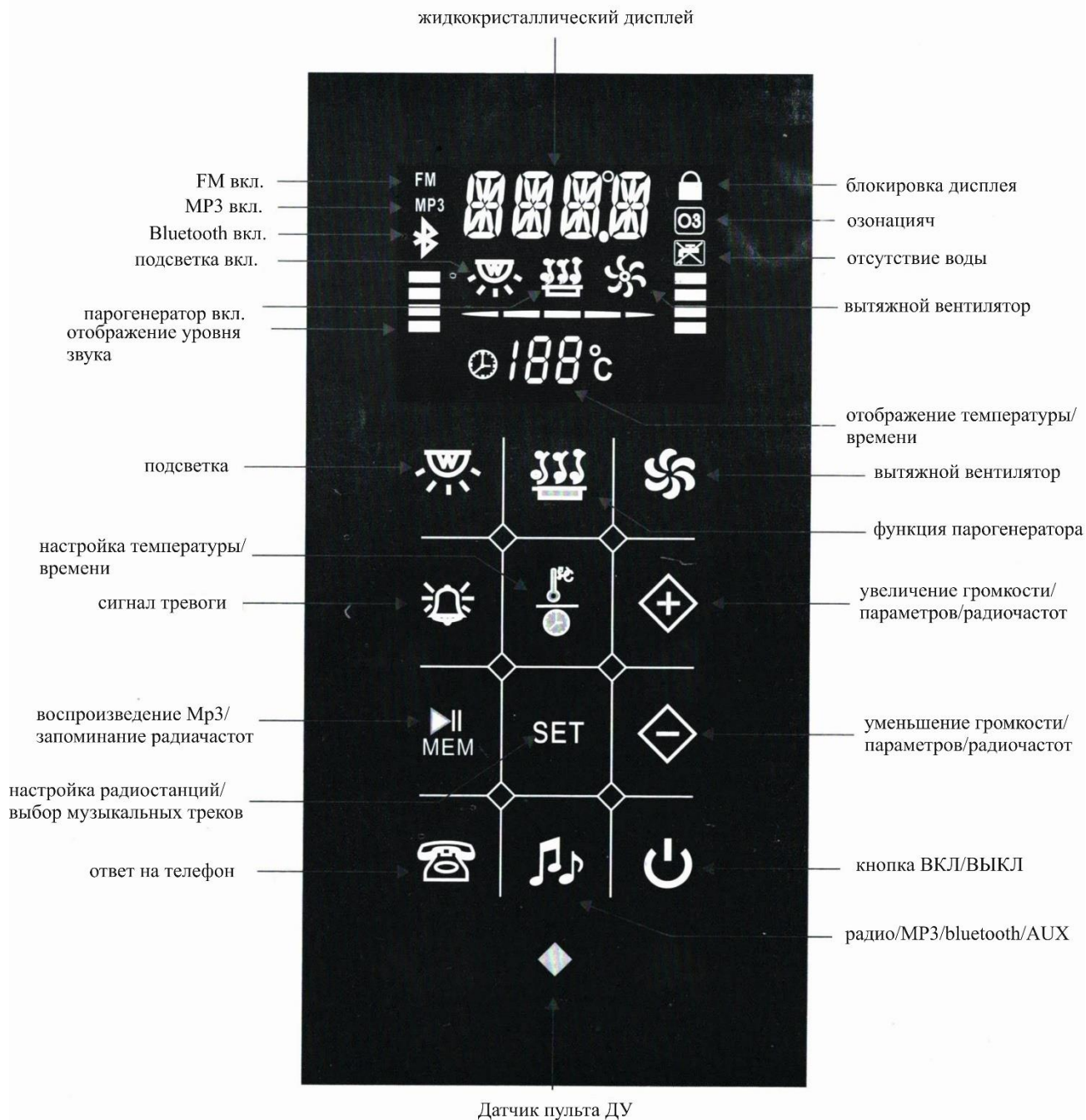

3. Описание панели управления:





4. Инструкция

1. Раздел управления сауной:

(1) Подключите к электроснабжению, нажмите кнопку «», изделие включится, на дисплее отобразится температура в помещении. Изделие будет работать в соответствии с вашими предыдущими настройками.

(2) Установка температуры: нажмите «», на дисплее отобразится TEMP, нажмите «» или «» для предварительной настройки температуры. Диапазон установки температуры 35-60 °С, нормальная температура окружающей среды 0-70 °С.

(3) Установка времени: нажмите «», на дисплее отобразится TIME, нажмите «» или «» для предварительной настройки времени работы. можно установить время работы в диапазоне 1-99 минут. При включении функции пара начинается обратный отсчет, функция автоматически выключается при истечении установленного времени.



Примечание: за 3 минуты до истечения времени работы парогенератора будет слышен звуковой сигнал «бип-бип» 5 раз. Это сигнализирует о том, что функция скоро отключится.

4) Функция вентилятора: нажмите «», чтобы запустить или остановить эту функцию.

(5) Подсветка: автоматически включается, когда изделие включено в сеть. Нажмите «» для включения и выключения подсветки.



На дисплее будет отображаться соответствующая пиктограмма при включенной опции.



(6) Функция пара: нажмите «», на дисплее появится соответствующая пиктограмма. Подача пара начнется через одну минуту. В это время изделие работает в соответствии с заданными вами температурой и временем. (рекомендуемые температура и время: 50°C и 60 минут), при достижении заданной температуры нагрев прекратится; по достижении заданного времени парогенератор выключается. Функция пара выключится.

(7) Блокировка клавиатуры: панель управления автоматически блокируется, если вы не нажимаете ни на одну функциональную клавишу более 2 минут. На дисплее появится пиктограмма «». Нажмите «», чтобы разблокировать панель управления.

2. Раздел управления радио/музыкой:

(1) Вытащите радиоприемную антенну и установите в Y-образной форме. При нажатии клавиши «» на экране появится радиочастота и появится звук в динамике.

(2) Поиск радиостанций: нажмите клавишу «**SET**», чтобы войти в меню настроек, выберите "TUN". нажмите клавишу «» или «» для выбора станции. Короткое нажатие - это ручной выбор станции. Нажимайте более 2 секунд, частота автоматически будет перемещаться вверх или вниз до тех пор, пока не будет принята широкополосная станция. В случае плохого приема, окружающей среды или слабого сигнала для приема, рекомендуется делать настройку выбора радиостанций в режиме ручного управления.

(3) Сохранение радиостанций: После выбора станции воспроизведения нажмите клавишу «», чтобы на дисплее отобразилось "CH-01", затем станцию можно сохранить под номером 1, нажав на кнопку «» ещё раз.

Сохраненный номер станции будет увеличиваться автоматически. Сохраненный диапазон станции составляет от CH01 до CH30.



(4) Повторное прослушивание сохраненных станций: нажмите клавишу «» для выбора нужной станции, на экране отобразится нужный номер «CH01---CH30».

(5) Автоматическое сохранение каналов:

Нажмите «**SET**» в меню, выберите "AUTO", нажмите «», затем перейдите в автоматический режим поиска каналов, затем система выполнит поиск каналов (87,5-108 МГц), ЖК-дисплей будет показывать частоту, которую вы используете. При поиске каналов на дисплее будет отображено --01ch, это означает, что система выполняет поиск по первым каналам, а также запоминает их. Затем система автоматически выполнит поиск каналов до 30 каналов или по всей частоте.

(Количество каналов зависит от местной радиопередачи. Система может сохранять до 30 каналов.)

Когда автоматический поиск завершится, система вернется к первому радиоканалу.

(6) Регулировка громкости: Непосредственно нажмите «» или «», чтобы отрегулировать громкость.



На экране соответственно отображается уровень громкости.

(7). Функция AUX: Подключите внешний аудиопровод к внешнему разъему главного блока управления, нажмите клавишу «» в положение AUX, затем выберите подходящую громкость.

(8) USB MP3-плеер: нажмите клавишу «» в положение MP3, на дисплее отобразится «MP3»
Функция MP3 готова, вставьте USB-диск с музыкой в USB-разъем, выполните поиск и автоматическое воспроизведение треков, как показано на следующем рисунке:



Воспроизведение / пауза MP3: нажмите «» для воспроизведения или паузы.

Выбор треков: нажмите «**SET**» → «» (восходящая дорожка) или «» (нисходящая дорожка).

(9) Подключение к телефону по Bluetooth:

Нажмите клавишу «» в положение bluetooth, на дисплее отобразится "BT", затем система начнет автоматический поиск bluetooth соединения.

Для первого сопряжения необходимо выполнить сопряжение по Bluetooth, действуя следующим образом:



откройте настройки bluetooth телефона → откройте bluetooth → поиск оборудования → сопряжение → успешное сопряжение

При воспроизведении музыки через bluetooth, на дисплее отображается знак «» следующим образом:





При воспроизведении музыки в режиме Bluetooth с мобильного телефона:

воспроизведение / пауза: нажмите «» для воспроизведения или приостановки;

выбор трека: нажмите «**SET**» → «» (восходящая дорожка) или «» (нисходящая дорожка).

Примечание: управление работой функцией воспроизведения музыки через Bluetooth можно осуществлять с телефона, если ваша модель телефона поддерживает данную опцию.

(10) Функция ответа на телефонный звонок: при поступлении вызова на дисплее громкоговорителя отобразится "TEL", затем нажмите «», чтобы ответить на звонок.

Нажмите «» еще раз, чтобы повесить трубку после разговора.

(11) Функция сигнала тревоги: когда в экстренных случаях требуется помощь, нажмите на «» динамика, чтобы уведомить о помощи, и на дисплее появится надпись "ALM", функции парогенератора и воспроизведения музыки отключатся.

3. Отключение питания: Нажатием клавиши «» можно отключить все функции, вода из парогенератора начнет сливаться с задержкой в 2 минуты, и на дисплее появится надпись "ВЫКЛ.", потом дисплей выключится.

Освещение – отключится.

Озонация: Функция озонации запускается при выключении питания и автоматически останавливается через 15 минут.

5. Электрическая схема подключения:

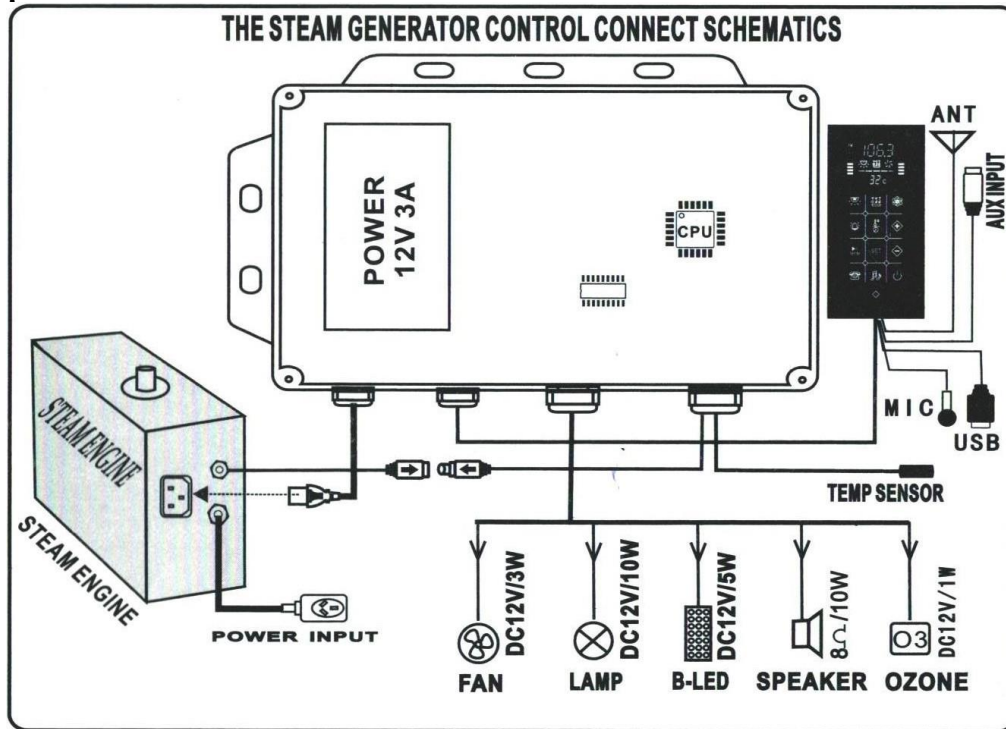

6. Описание кнопок пульта дистанционного управления

